



TESORI®

Decorative architectural elements for the LED systems of indirect lighting

Декоративные архитектурные элементы для светодиодных систем непрямого освещения

Les éléments architecturaux décoratifs pour les systèmes d'éclairage indirect à LED

Architektonische Zierelemente für indirekte LED-Beleuchtungssysteme

Elementos arquitectónicos decorativos para los sistemas de alumbrado indirecto

D series

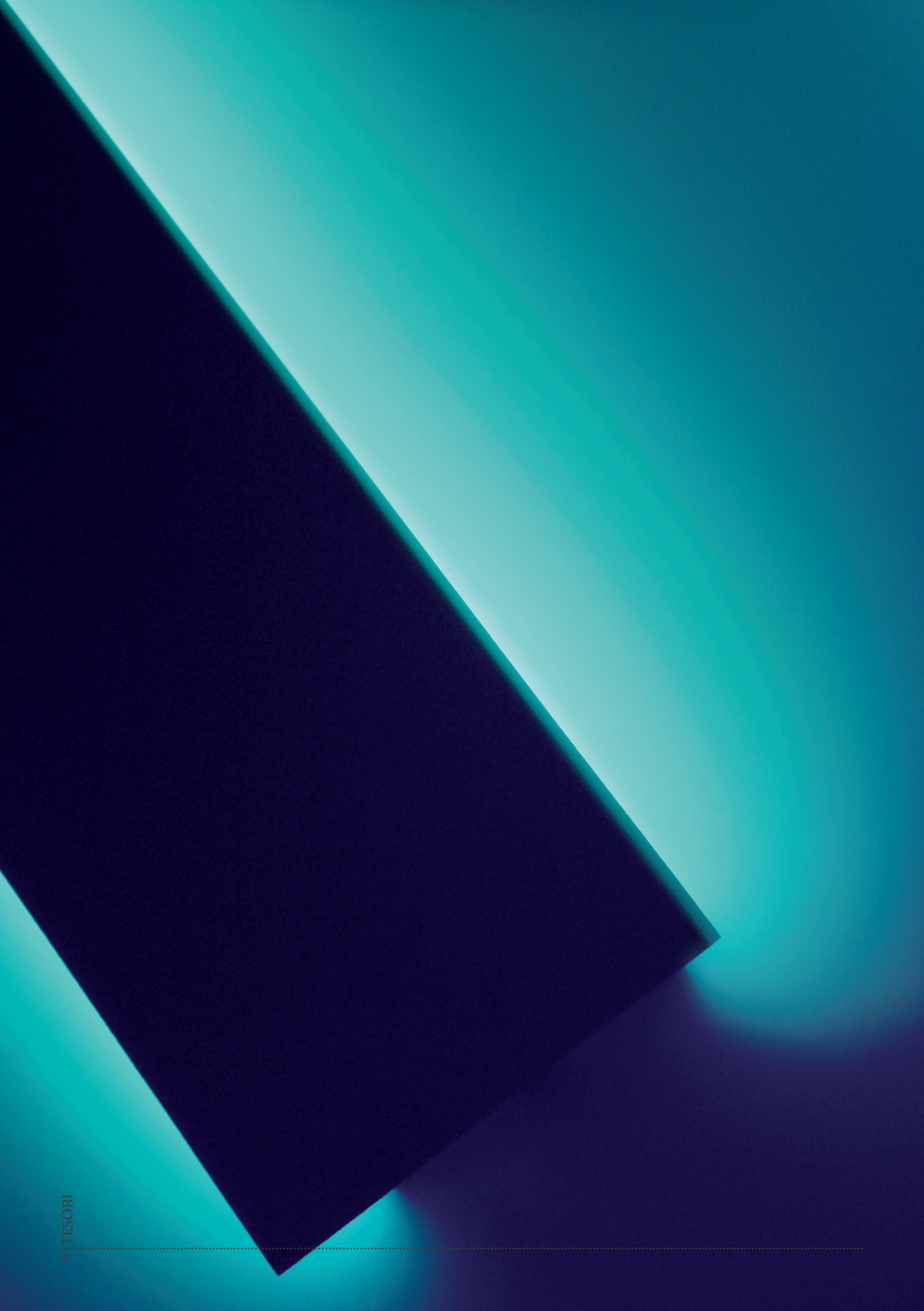



TESORI collection is the decorative architectural elements for the indirect lighting LED systems. The profile of the element is designed with taking into account the ability of easy installation of modern LED strips that are equipped with quick connection elements. TESORI decorative elements are compatible with all types of LED strips.

TESORI decorative elements are made of extruded polystyrene and covered with a protective layer based on acrylic polymers with the addition of marble chips and quartz sand. The thickness of the coating layer is not more than 1 mm that allows creating very strong, but at the same time, ultra-light linear profiles.

Due to the wide range, the elements of TESORI collection meet all design requirements and will create a unique lighting design of your premises.

All the elements are ready for installation in plasterboard systems.

TESORI is a modern lighting system that will always help you to give the premises the elegance and individuality.

rus

Коллекция TESORI - это декоративные архитектурные элементы для светодиодных систем непрямого освещения. Профиль элемента сконструирован с учетом возможности легкой установки современных светодиодных лент, которые оснащены элементами быстрого соединения. Декоративные элементы TESORI совместимы со всеми типами светодиодных лент.

Декоративные элементы TESORI изготавливаются из экструдированного пенополистирола и покрыты защитным слоем на основе акриловых полимеров с добавлением мраморной крошки и кварцевого песка. Толщина слоя защитного покрытия не более 1 мм, что позволяет создавать очень прочные, но в то же время ультралегкие линейные профили.

Благодаря широкому ассортименту, элементы коллекции TESORI соответствуют всем проектным требованиям и создадут уникальное световое решение вашего помещения. Все элементы готовы к монтажу в гипсокартонные системы.

TESORI - это современная осветительная система, которая всегда поможет вам придать помещению изысканность и индивидуальность.



fra

La collection TESORI représente des éléments architecturaux décoratifs pour les systèmes d'éclairage indirect à led. Le profil de l'élément est conçu compte tenu la possibilité d'installer facilement des bandes de led modernes qui sont équipées des éléments d'une connexion rapide. Les éléments décoratifs TESORI sont compatibles avec tous les types de bandes de led.

Les éléments décoratifs de TESORI sont produits en mousse de polystyrène extrudé et recouverts d'une couche protectrice à base de polymères acryliques avec ajout de poudre de marbre et de sable de quartz. L'épaisseur de la couche protectrice n'est pas supérieure à 1 mm, ce qui permet de créer des profils linéaires très forts, mais en même temps ultra légers. Grâce à une large gamme les éléments de la collection TESORI répondent à toutes les exigences de conception et créent une solution d'éclairage unique de vos locaux.

Tous les éléments sont prêts pour l'installation dans les systèmes de plaques de plâtre.

TESORI est un système d'éclairage moderne qui vous aide à donner à vos locaux une sophistication et une individualité.

deu

Die TESORI-Kollektion besteht aus architektonischen Zierelementen für indirekte LED-Beleuchtungssysteme. Das Profil des Elementes ist unter Berücksichtigung der Möglichkeiten für leichte Montage von modernen LED-Bändern entwickelt, die mit Schnellbefestigungselementen ausgestattet sind. Zierelemente TESORI sind mit allen Arten der LED-Bänder kombinierbar.

Zierelemente TESORI werden aus extrudiertem Polystyrolschaum (XPS) gefertigt und mit einer Schutzschicht auf der Basis von Acryl-Polymeren mit Zugabe von Marmorsplitt und Quarzsand versehen. Die Dicke der Schutzschicht beträgt max. 1 mm, dadurch werden sehr feste und gleichzeitig ultraleichte lineare Profile geschaffen.

Dank breitem Sortiment entsprechen Elemente der TESORI-Kollektion allen Projektanforderungen und schaffen einzigartige Beleuchtungslösungen in Ihrem Raum.

Alle Elemente sind für die Montage in Gipskartonsysteme vorbereitet.

TESORI ist ein modernes Beleuchtungssystem, das dem Raum erlesenen Flair und Individualität verleiht.

spa

La colección TESORI son unos elementos decorativos arquitectónicos para los sistemas de LED de la iluminación indirecta. El perfil del elemento es construido tomando en cuenta la posibilidad de la fácil instalación de tiras de LED modernas, que son equipadas con los elementos de la unión rápida. Los elementos decorativos TESORI son compatibles con todos los tipos de las cintas de LED.

Los elementos decorativos TESORI hechos de poliestireno extruido y son cubiertos con la capa protectora en base a los polímeros acrílicos con la adición de las virutas de mármol y la arena de cuarzo. El espesor de la capa de revestimiento protector no es más de 1 mm, lo que le permite crear muy fuerte, pero al mismo tiempo los perfiles lineales ultraligeros.

Gracias al surtido ancho, los elementos de la colección TESORI corresponden a las exigencias de proyectos y podrán crear un diseño único de la iluminación de su habitación.

Todos los elementos son preparados para el montaje en los sistemas de placas de yeso.

TESORI es el sistema moderno de iluminación, que siempre le ayudará dar el refinamiento y la individualidad a la habitación.

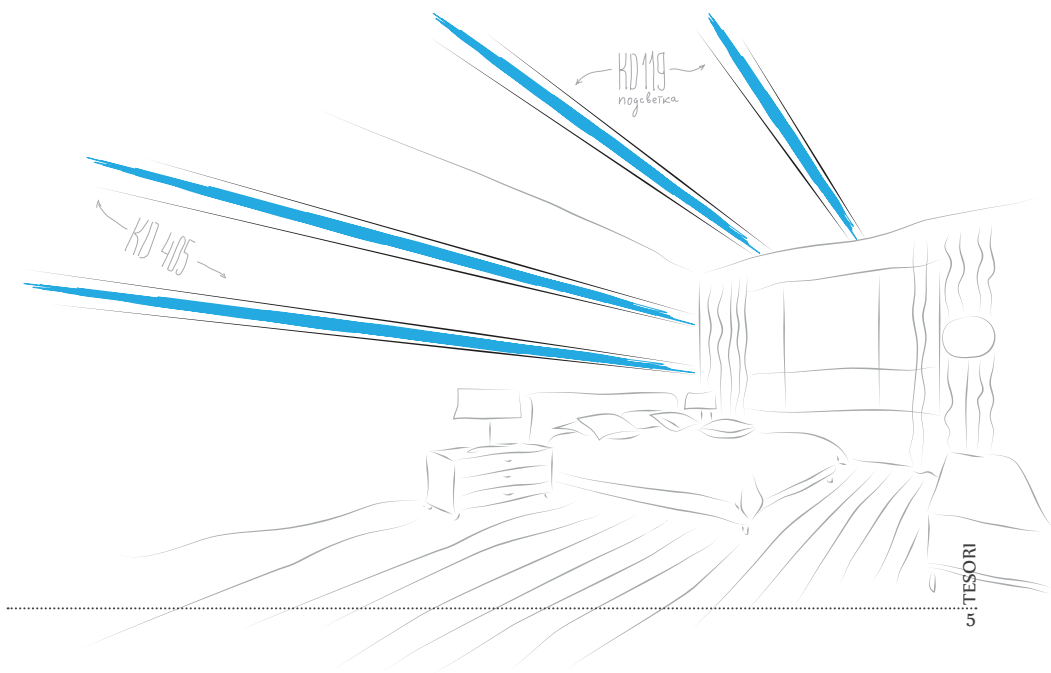



• **Mounting options** • **Варианты крепления** • **Options de montage**
• **Befestigungsvarianten** • **Las variantes de la atadura**

Moldings Молдинги Moulures Zierleisten Las molduras

12-16



KD 301



KD 302



KD 303 | KD 304

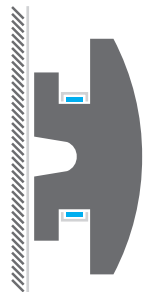

KD 305 | KD 306

Corner cornice Угловой карниз **Corniche coin** Eckgesims **La cornisa esquina**

17

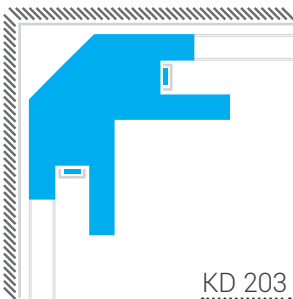

KD 203



KD 201 | KD 202

Recessed ceiling moldings Встраиваемые потолочные молдинги **Moulures de plafond encastrées**
Eingebaute Deckenzierleisten Las molduras de empotrado de techos

19



KD 112



KD 119



• Mounting options • Варианты крепления • Options de montage
• Befestigungsvarianten • Las variantes de la atadura

6-8

Recessed, semi-recessed wall or ceiling moldings
Встраиваемые, полувстраиваемые настенные или потолочные молдинги
Mouleurs de plafond et de mûre encastrées ou semi-encastrées
Eingebaute, halbeingebaute Wand- und Deckenzierleisten
Las molduras de empotrado, semiempotrado de paredes o techos

KD 404



KD 406



KD 403



KD 405



KD 401



KD 402





Recessed, semi-recessed wall or ceiling moldings

Встраиваемые, полувстраиваемые настенные или потолочные молдинги

Mouleurs de plafond et de mûre encastrées ou semi-encastrées

Eingebaute, halbeingebaute Wand- und Deckenzierleisten

Las molduras de empotrado, semiempotrado de paredes o techos

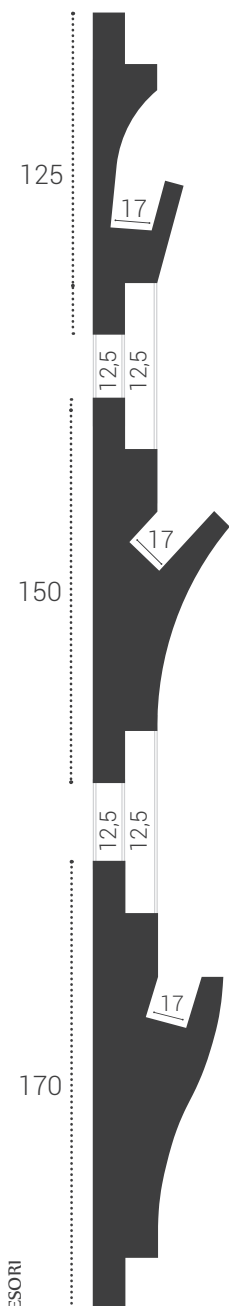

KD 401 | 125x35mm | 1150mm



KD 402 | 150x55mm | 1150mm



KD 403 | 170x50mm | 1150mm

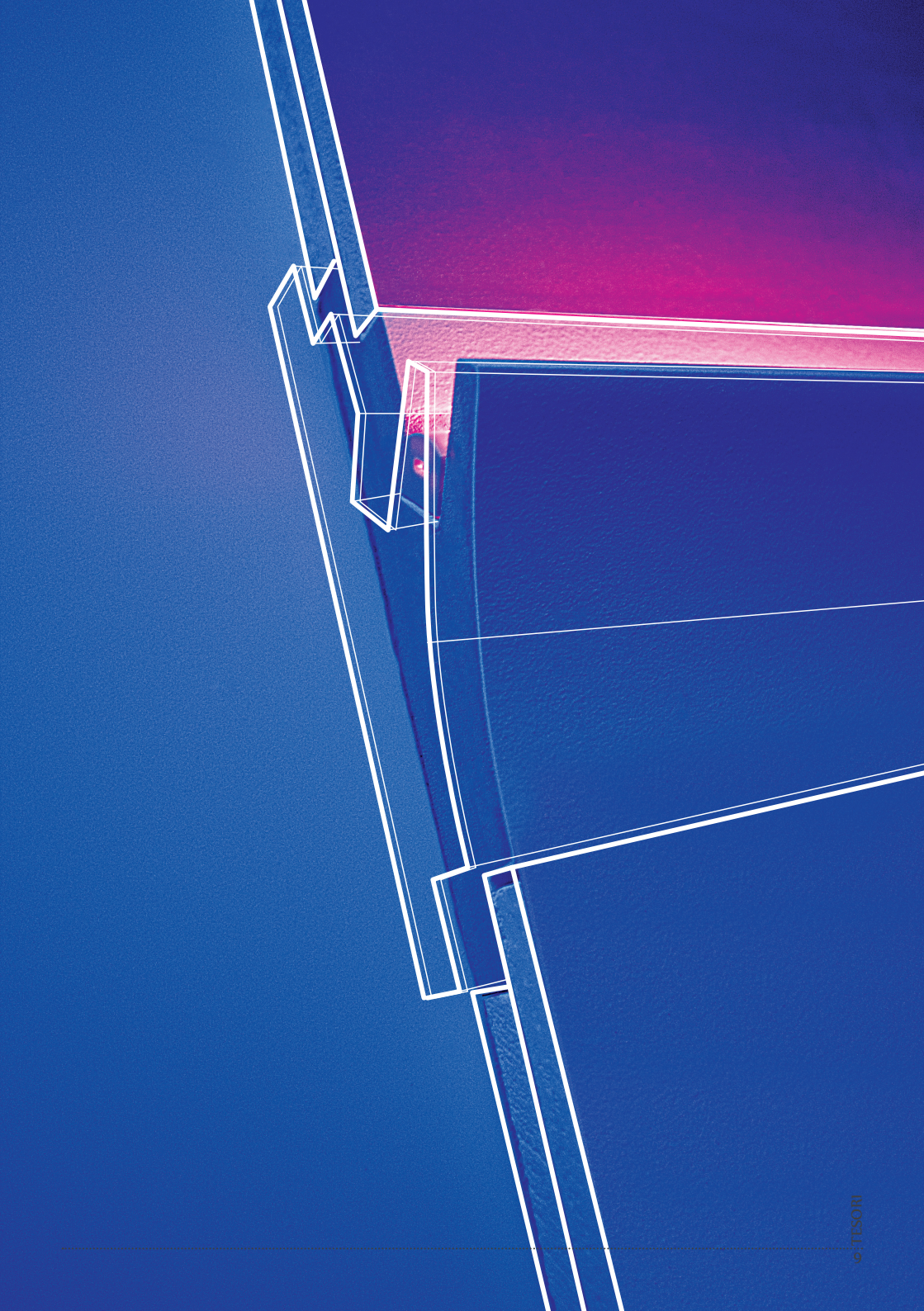



Recessed, semi-recessed wall or ceiling moldings

Встраиваемые, полувстраиваемые настенные или потолочные молдинги

Moulures de plafond et de mûre encastrées ou semi-encastrées

Eingebaute, halbeingebaute Wand- und Deckenzierleisten

Las molduras de empotrado, semiempotrado de paredes o techos

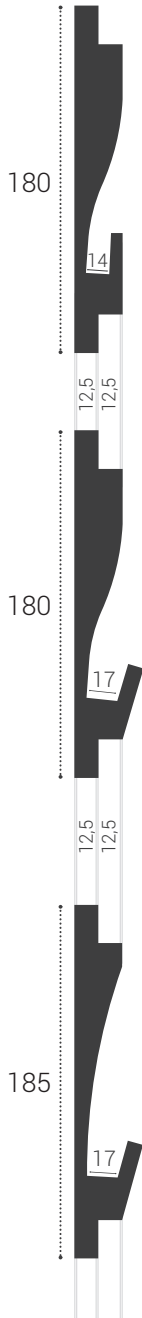

KD 404 | 180x25mm | 1150mm



KD 405 | 180x35mm | 1150mm



KD 406 | 185x35mm | 1150mm

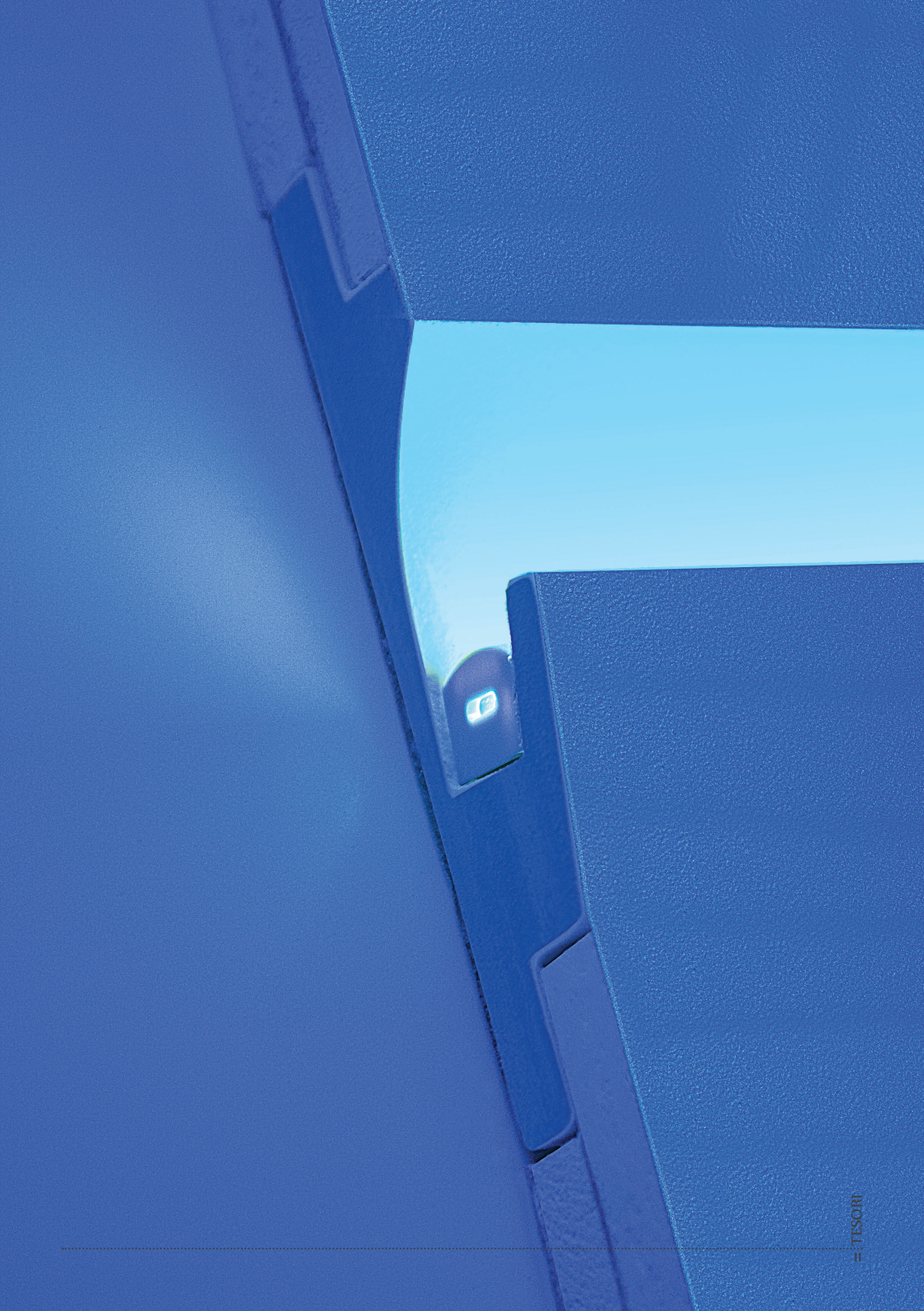

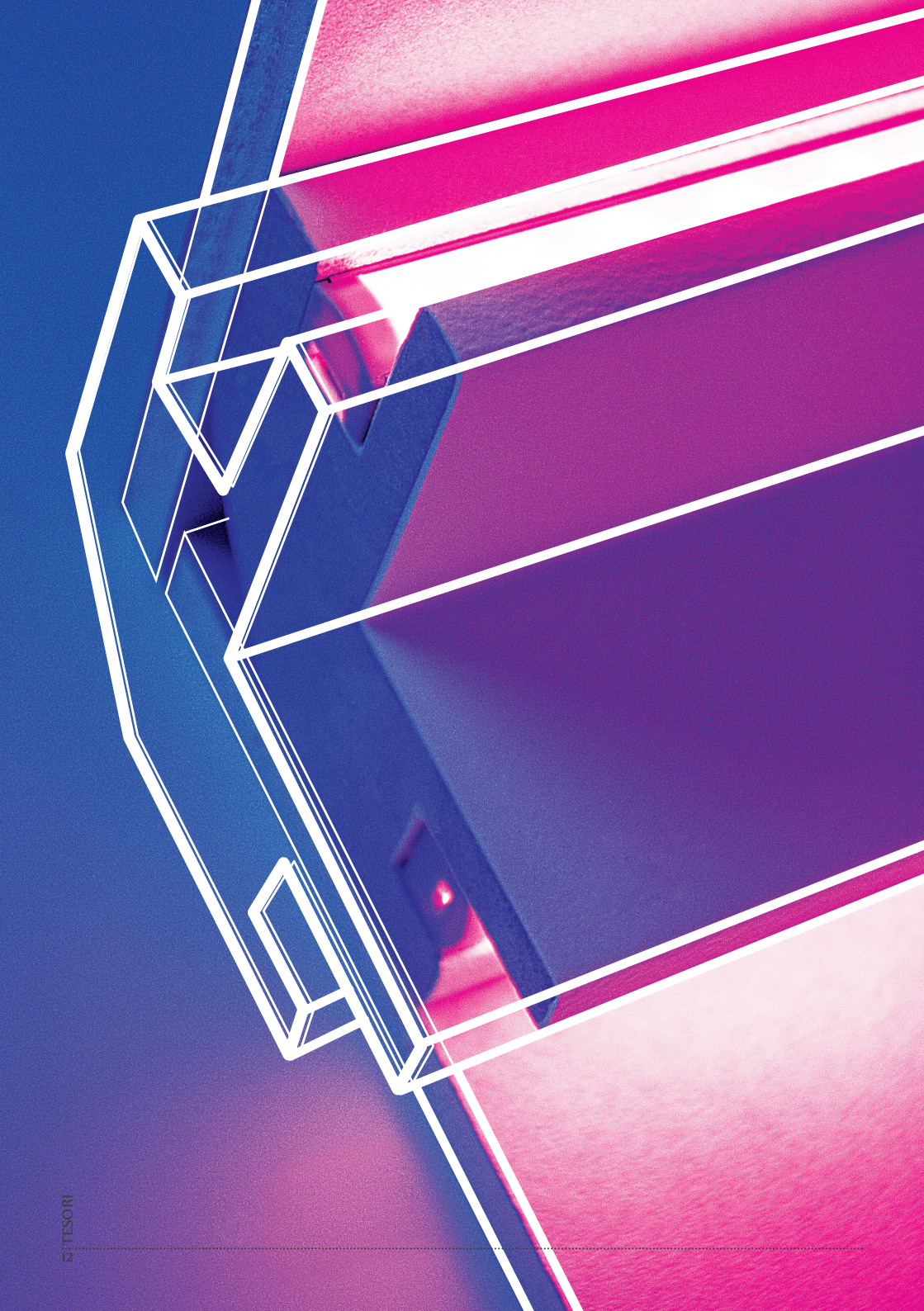

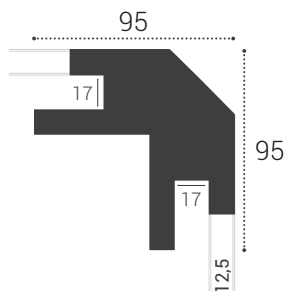

KD 203 | 95x95mm | 1150mm

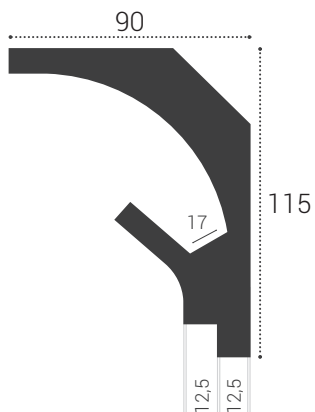
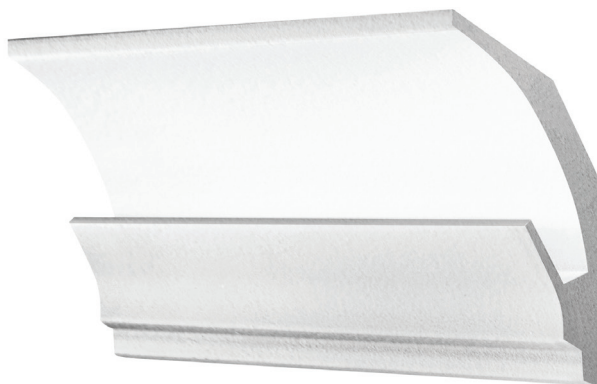

KD 201 | 115x90mm | 1150mm

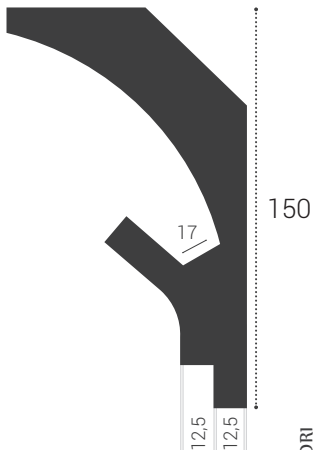

KD 202 | 150x90mm | 1150mm

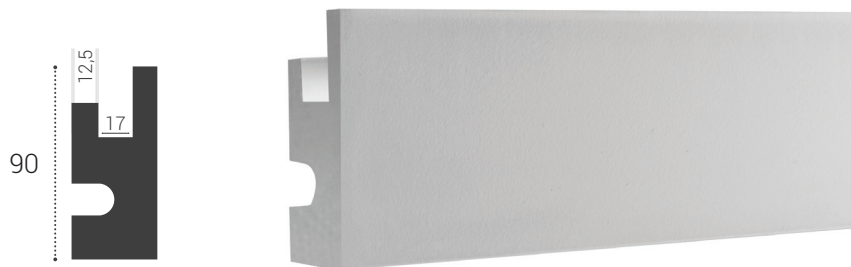

KD 301 | 90x40mm | 1150mm

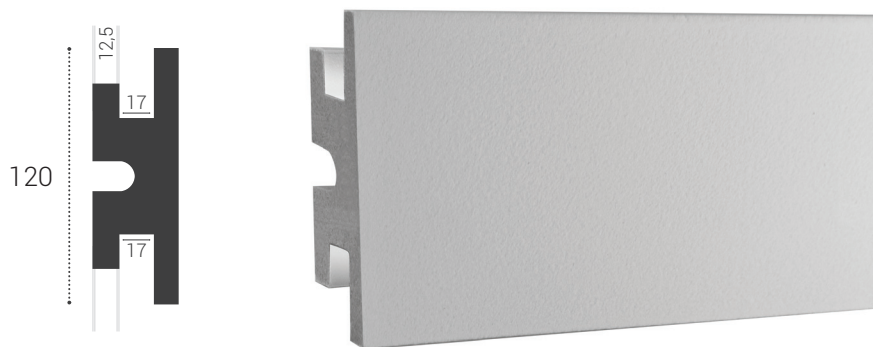

KD 302 | 120x40mm | 1150mm

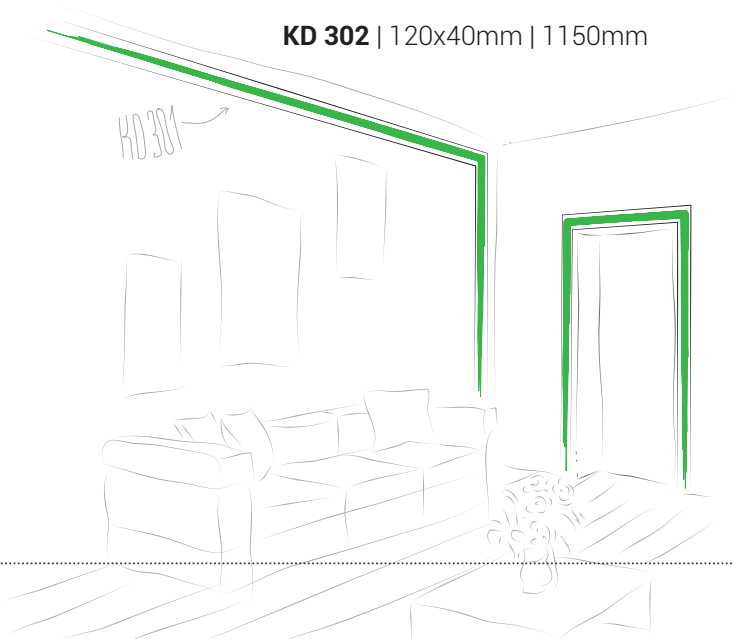

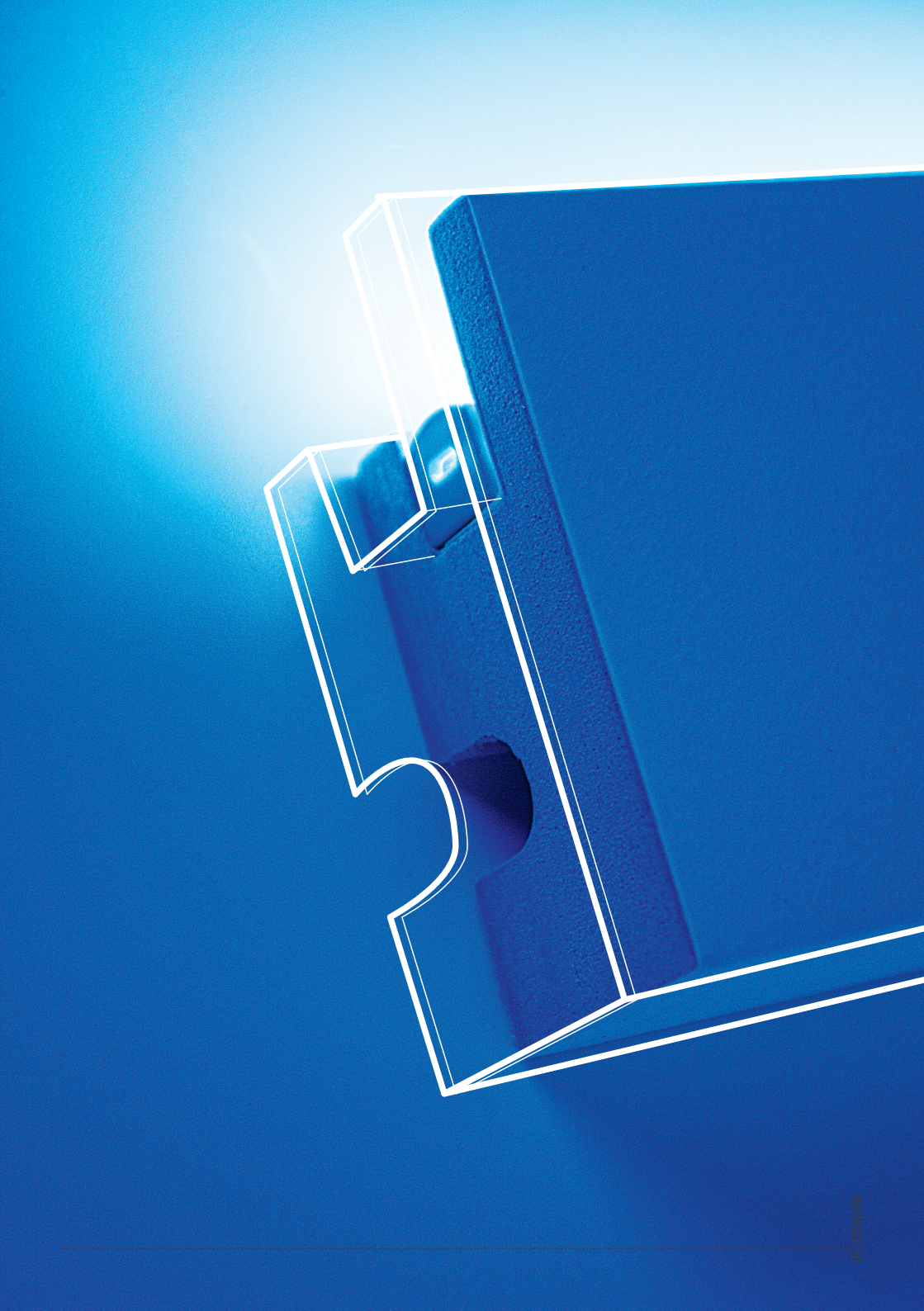

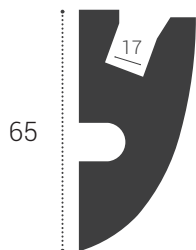

KD 303 | 65x40mm | 1150mm

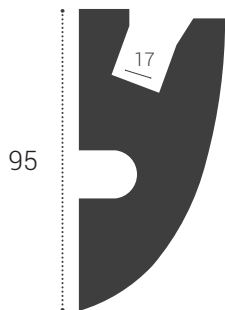

KD 304 | 95x45mm | 1150mm

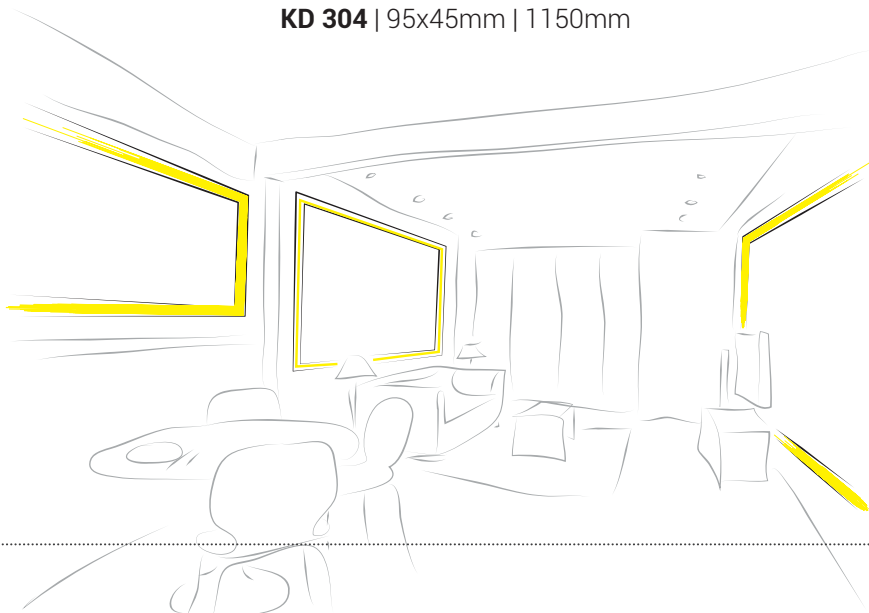



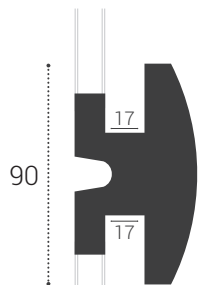

KD 305 | 90x50mm | 1150mm

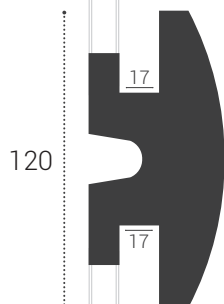

KD 306 | 120x55mm | 1150mm

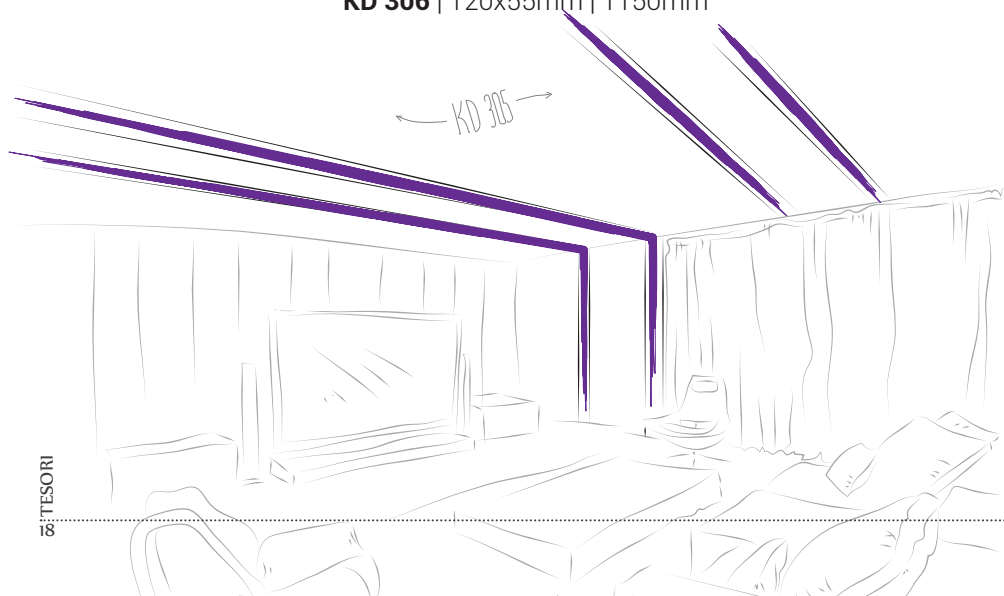

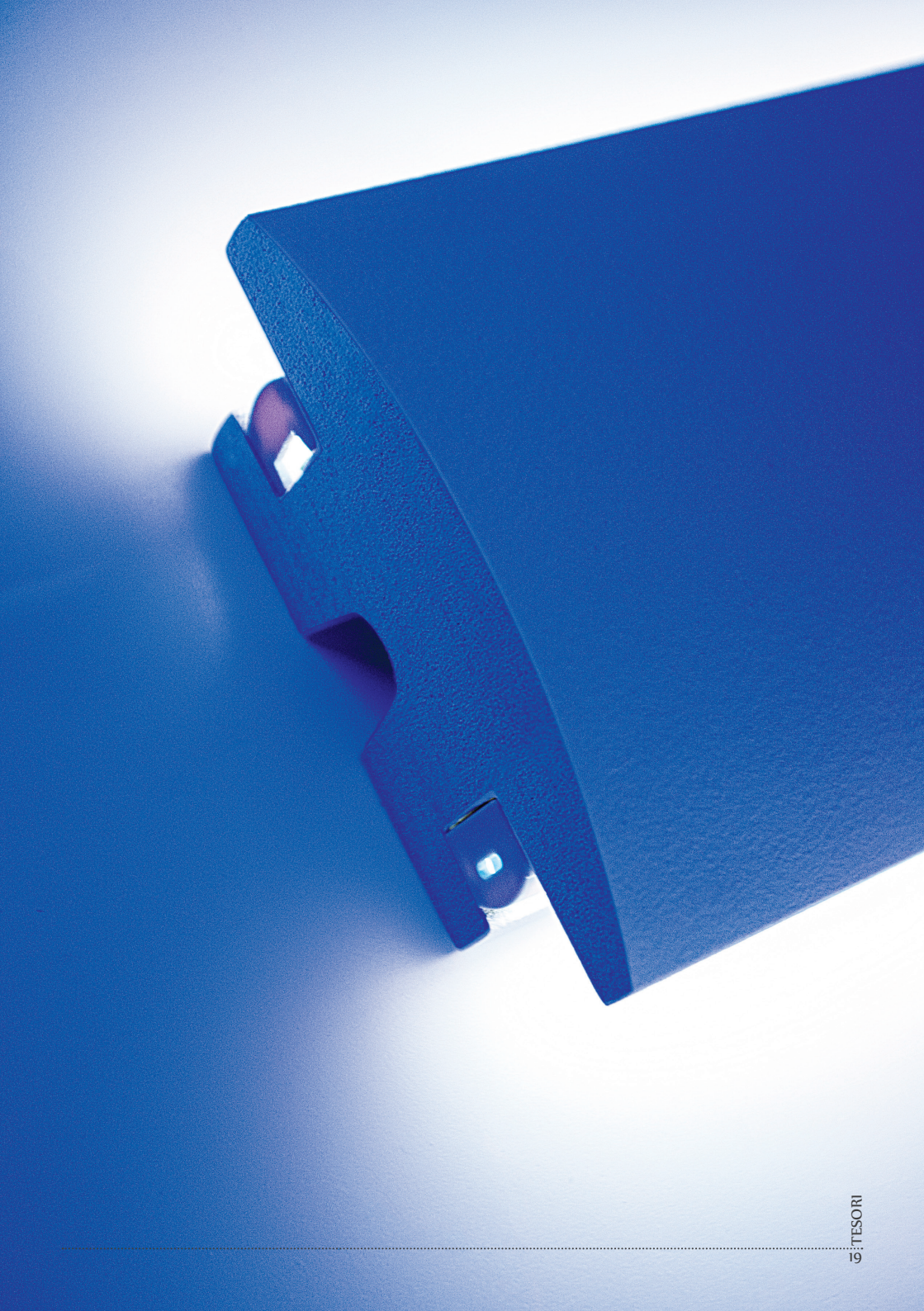

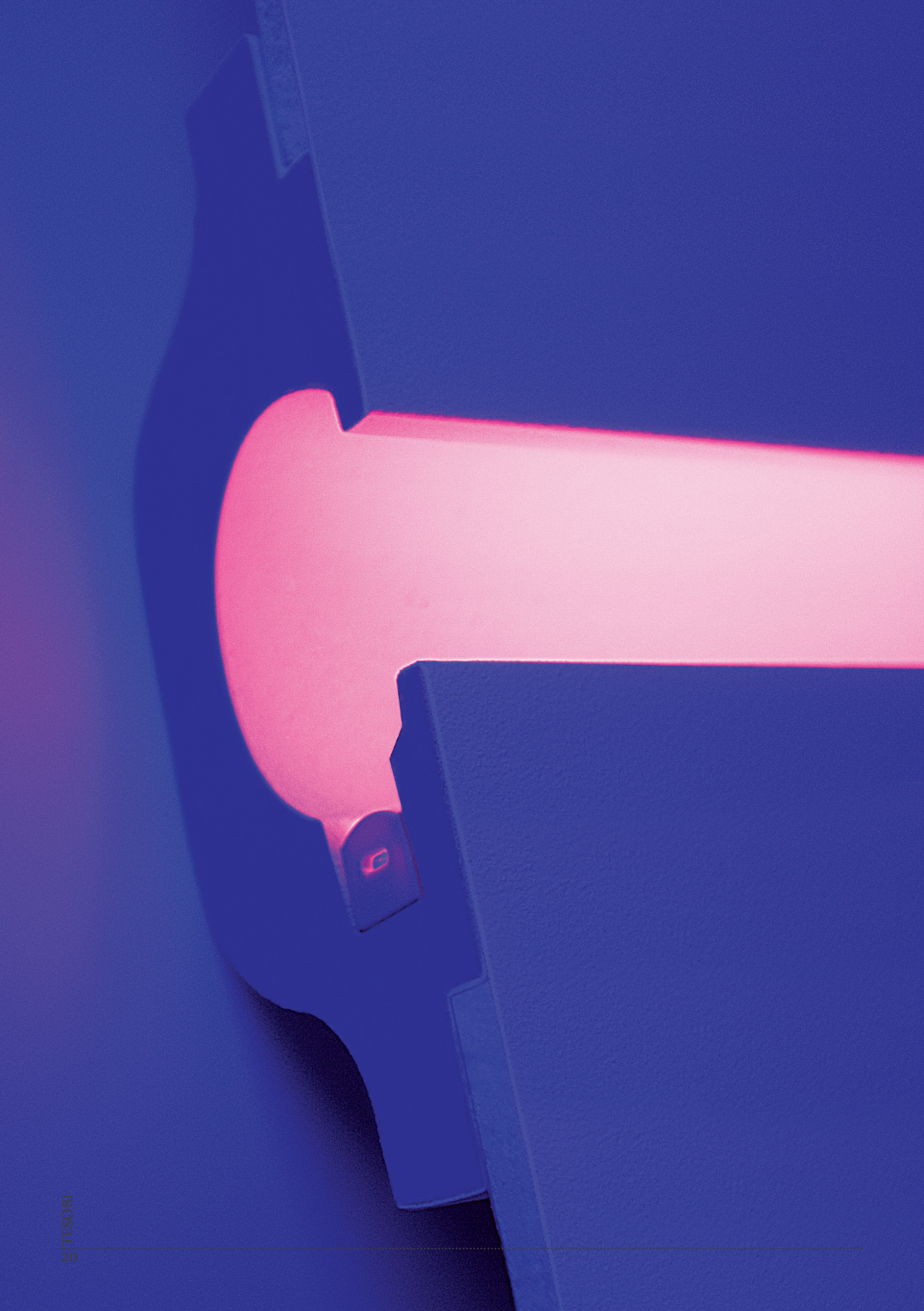



Recessed ceiling moldings Встраиваемые потолочные молдинги **Moulores de plafond encastrées**
Eingebaute Deckenzierleisten Las molduras de empotrado de techos



KD 112 | 165x60mm | 1150mm

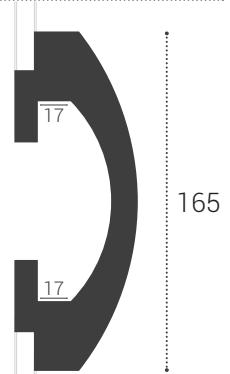

KD 119 | 165x70mm | 1150mm

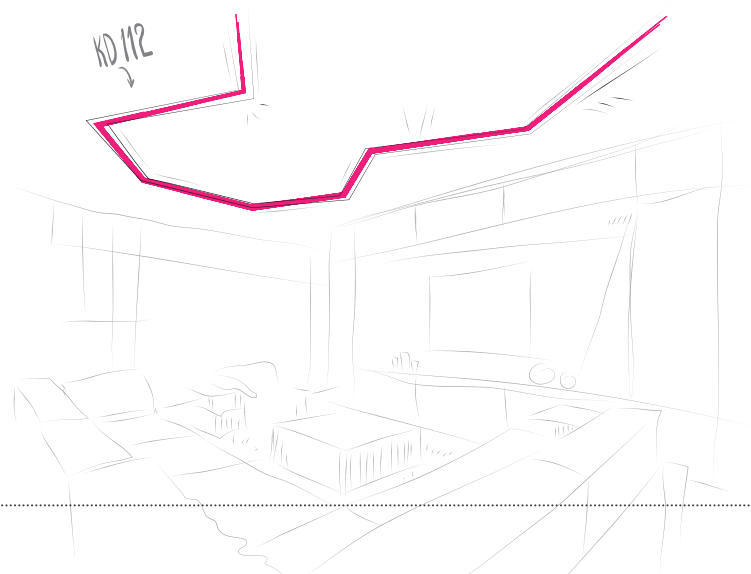
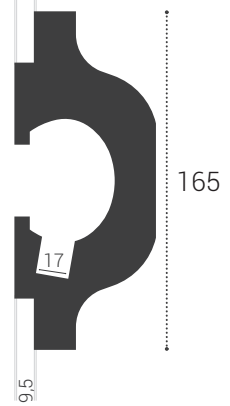



Recommendations to perform installation work
Рекомендации по выполнению монтажных работ
Recommandations pour les travaux d'installation
Hinweise zur Erfüllung von Montagearbeiten
Recomendaciones para realizar los trabajos de instalación

Installation of a wall-mount cornice for LED fixtures
Монтаж настенного карниза для LED светильника
Recommandations pour les travaux d'installation Montage de la corniche mur pour la lampe à LED
Montage der Wandleiste für die LED-Leuchte
Montaje de cornisa de pared para una lámpara LED



1. Make marks on surface of a wall with a level and chalkline to mount the cornice.
2. Apply adhesive to the glued surface of the wall-mounted cornice evenly around whole perimeter of the glued surface
3. Press the glued cornice together with applied adhesive by hands to the supporting surface. Press shall be continued until whole glued element will have good contact with the supporting surface.
4. Fix by screws the contact with the supporting surface.
5. In the case of gluing of two or more elements, glue is applied also onto joints of the glued elements.
6. Apply restoration mixture Tesori or Satengips on joints of the elements and on places of mounting of screws.
7. After restoration mixture drying, places with the mixture shall be treated with P100 grit sandpaper.
8. Apply a finishing coat with a brush or roller.

rus

1. С помощью уровня и отбивочного шнура делаем разметку на поверхности стены для монтажа настенного карниза.
2. Нанести клей на приклеиваемую поверхность настенного карниза равномерно по всему периметру приклеиваемой поверхности.
3. Приклеиваемый элемент с клеевой массой вручную прижать к несущей поверхности. Прижим продолжать до тех пор, пока весь приклеиваемый элемент не будет иметь надежный контакт с несущей поверхностью.
4. Зафиксировать контакт с несущей поверхностью при помощи шурупов.
5. В случае приклеивания двух и более элементов клей наносится также на стыки приклеиваемых деталей.
6. Нанести реставрационную смесь Tesori или Satengips на места стыков деталей, на места установки шурупов.
7. После высыхания реставрационной смеси места нанесения обработать наждачной бумагой зернистости P100.
8. Нанести финишное покрытие кисточкой или валиком.

fra

1. On trace au niveau à bulles et à la corde de marquage des repères de pose sur la surface de mur pour poser la corniche mur.
2. Appliquer la colle sur la surface à coller de la corniche mur d'une manière régulière autour du périmètre de la surface à coller.
3. Presser à la main l'élément à coller avec couvert de colle à la surface d'appui. Continuer la pression jusqu'à ce que tout l'élément collé ait un bon contact avec la surface d'appui.
4. Fixer le contact avec la surface d'appui avec des vis.
5. Dans le cas du collage de deux ou plusieurs éléments la colle est appliquée aussi aux joints d'about des pièces à fixer.
6. Appliquer le mélange de restauration Tesori ou Satengips sur les parties de joints des détails et de pose des vis.
7. Après le séchage du mélange de restauration lisser les parties avec du papier adhésif grain P100.
8. Appliquer une couche de finition avec un pinceau ou un rouleau.

deu

1. Mit Hilfe der Wassergleiche und Trassierleine die Wandoberfläche für die Montage der Wandleiste abstecken.
2. Klebstoff auf die Klebefläche der Wandleiste auftragen. Gleichmäßig am ganzen Umfang der Klebefläche auftragen
3. Das aufzuklebende Element mit aufgetragenem Klebstoff mit der Hand an die Tragfläche drücken. Andrücken, bis das ganze aufzuklebende Element an der Tragfläche dicht anliegt.
4. Das Element an der Tragfläche mit Schrauben befestigen.
5. Wenn zwei und mehr Elemente aufgeklebt werden, wird Klebstoff auch an Stöße der Teile aufgetragen.
6. Reparaturmörtel Tesori oder Satengips auf die Stöße der Teile und auf die Schraubenköpfe auftragen.
7. Nach dem Trocknen des Reparaturmörtels die Stellen mit Sandpapier, Körnung P100 bearbeiten.
8. Finishanstrich mit Bürste oder Roller auftragen.

spa

1. Mediante un nivel y cordón de marcar indique lo necesario en la superficie de la pared para montar una cornisa de pared.
2. Aplique el pegamento sobre la superficie de la cornisa de pared uniformemente por todo el perímetro de la superficie de sellado.
3. El elemento a pegar con la masa de cola presione manualmente a la superficie de apoyo. Siga apretando hasta que el elemento a pegar entero no tendrá un buen contacto con la superficie de apoyo.
4. Fije el contacto con la superficie de apoyo mediante tornillos.
5. En caso de unir dos o más elementos la cola se aplicará también sobre las juntas de las piezas a pegar.
6. Aplique la mezcla restauradora Tesori o Satengips en los lugares de las juntas de las piezas, en los lugares de colocación de tornillos.
7. Una vez seca la mezcla restauradora los lugares de aplicación hay que tratar con el papel de lija de grano P100.
8. Aplique una capa final mediante un pincel o rodillo.

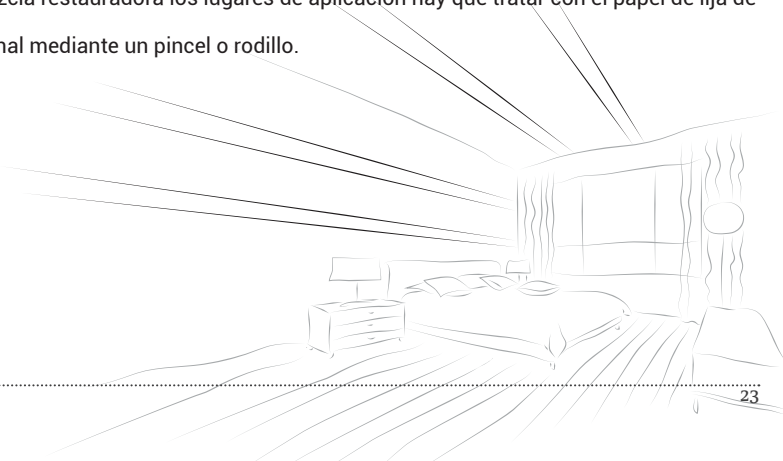



Recommendations to perform installation work
Рекомендации по выполнению монтажных работ
Recommandations pour les travaux d'installation
Hinweise zur Erfüllung von Montagearbeiten
Recomendaciones para realizar los trabajos de instalación

Installation of a built-in ceiling cornice for LED fixtures
Монтаж встраиваемого потолочного карниза для LED светильника
Montage de la corniche plafond encastré pour la lampe à LED
Montage der eingebauten Deckenleiste für die LED-Leuchte
Montaje de una cornisa empotrada de techo para una lámpara LED



1. Prepare a hole in gypsum plasterboard that fits to a selected mounting element. The hole width shall match the size of the cornice without mounting lugs of the ceiling cornice
2. Apply glue onto technological brows of the ceiling cornice evenly around whole perimeter of glued surface.
3. Insert cornice coated with glue into the prepared hole in the ceiling
4. Wait for bonding time indicated by a glue manufacturer on its packaging. In the case of gluing of two or more elements, the metal structure shall be laid out or glued element shall be cut so that joints of the glued elements rests on the metal profile, glue is applied also onto joints of the glued elements.
5. Fix by screws the contact with the supporting surface.
6. Apply restoration mixture Tesori or Satengips on joints of the elements and on places of mounting of screws in three passes. At the second pass with the restoration mixture, apply fiberglass mesh at joint places. Apply restoration mixture Tesori or Satengips on places of mounting of screws.
7. After restoration mixture drying, places with the mixture shall be treated with P100 grit sandpaper.
8. Apply a finishing coat with a brush or roller.

rus

1. Подготовить отверстие в гипсокартоне в соответствии с размерами выбранного для монтажа элемента. Ширина отверстия должна соответствовать размеру карниза без учета монтажных ступеней потолочного карниза.
2. Нанести клей на технологические ступени потолочного карниза, равномерно по всему периметру приклеиваемой поверхности.
3. Вставить карниз с нанесенным клеем в подготовленное отверстие в потолке, выждать время склеивания, указанное на упаковке производителем клея. В случае приклеивания двух и более элементов, клей наносится также на стыки приклеиваемых деталей.
4. Зафиксировать контакт с несущей поверхностью при помощи шурупов.
5. Нанести реставрационную смесь Tesori или Satengips на места стыка деталей и гипсокартона в три прохода.
6. При втором проходе реставрационной смесью место стыковки проклеить стекловолоконной сеткой. Нанести реставрационную смесь Tesori или Satengips на места установки шурупов.
7. После высыхания реставрационной смеси места нанесения обработать наждачной бумагой зернистости P100.
8. Нанести финишное покрытие кисточкой или валиком.

1. Préparer un trou dans la plaque de plâtre en fonction des dimensions de l'élément choisi pour le montage. La largeur du trou doit correspondre à la taille de la corniche sans compter les pattes de montage de la corniche plafond.
2. Appliquer de la colle sur les pattes technologiques de la corniche plafond d'une manière régulière autour du périmètre de la surface à coller.
3. Insérer la corniche recouverte de colle dans le trou préparé dans le plafond.
4. Attendre le temps du séchage indiqué par le fabricant de la colle sur l'emballage. Dans le cas du collage de deux ou plusieurs éléments il est nécessaire d'élaborer le plan de la construction métallique ou bien de découper la longueur des éléments à coller de sorte que les joints des pièces à coller s'appuient sur le profilé métallique ; la colle est appliquée aussi sur les joints d'about des parties à coller.
5. Fixer le contact sûr avec la surface d'appui par des vis.
6. Appliquer le mélange de restauration Tesori ou Satengips à la jonction des pièces avec le placoplatre en trois passes. Pendant la deuxième passe du mélange de restauration coller la maille en fibre de verre à la jonction des pièces. Appliquer le mélange de restauration Tesori ou Satengips aux endroits d'installation des vis.
7. Après le séchage du mélange de restauration lisser les parties avec du papier adhésif grain P100.
8. Appliquer une couche de finition avec un pinceau ou un rouleau.

1. Eine Öffnung in der Gipskartonplatte in der Größe des für die Montage vorgesehenen Elementes vorbereiten. Die Öffnungsbreite soll der Größe der Leiste ohne Montagenasen der Deckenleiste entsprechen
2. Klebstoff auf Nasen der Deckenleiste auftragen. Gleichmäßig am ganzen Umfang der Klebefläche auftragen.
3. Die Leiste mit aufgetragenem Klebstoff in die vorbereitete Deckenöffnung einsetzen
4. Abwarten, bis der Klebstoff erstarrt, die Abbindezeit wird von dem Klebstoffhersteller an der Packung angegeben. Wenn zwei oder mehrere Elemente angebracht werden, muss man vorher die Metallkonstruktion so planen oder die Länge der aufzuklebenden Elemente so kürzen, dass sich die Stöße der aufzuklebenden Elemente auf Metallprofile stützen, Klebstoff wird auch an Stöße der Teile aufgetragen.
5. Das Element an der Tragfläche mit Schrauben befestigen.
6. Reparaturmörtel Tesori oder Satengips auf die Stöße von Teilen und Gipskarton in drei Arbeitsgängen auftragen. Beim zweiten Arbeitsgang mit Reparaturmörtel wird an den Stößen Glasfasernetz in den Mörtel eingearbeitet. Reparaturmörtel Tesori oder Satengips auf die Schraubenköpfe auftragen.
7. Nach dem Trocknen des Reparaturmörtels die Stellen mit Sandpapier, Körnung P100 bearbeiten.
8. Finishanstrich mit Bürste oder Roller auftragen.

1. Prepare un agujero en el panel de yeso conforme al tamaño del elemento de montaje seleccionado. El ancho del agujero debe corresponder con el tamaño de la cornisa sin tener en cuenta prominencias de montaje de la cornisa de techo.
2. Aplique el pegamento uniformemente en las prominencias tecnológicas de la cornisa de techo en todo el perímetro de la superficie a pegar.
3. Inserte la cornisa con el pegamento dispuesto en el agujero preparado en el techo.
4. Espere el tiempo de encolado indicado por el fabricante en el envase de pegamento. En el caso de unir dos o más elementos es necesario planear la estructura de metal o recortar la longitud de elementos a pegar de tal modo que las juntas de los elementos a unir se apoyen en el perfil de metal, el pegamento se aplicará también en las juntas de los elementos a pegar.
5. El contacto seguro con la superficie de apoyo con tornillos.
6. Aplique la mezcla restauradora TESORI o Satengips en los lugares de unión de elementos y paneles de yeso en tres pases. En el segundo pase pegue con la mezcla restauradora el lugar de unión mediante la malla de fibra de vidrio. Aplique la mezcla restauradora Tesori o Satengips en los lugares de colocación de tornillos.
7. Una vez seca la mezcla restauradora los lugares de aplicación hay que tratar con el papel de lija de grano P100.
8. Aplique una capa final mediante un pincel o rodillo.



Recommendations to perform installation work
Рекомендации по выполнению монтажных работ
Recommandations pour les travaux d'installation
Hinweise zur Erfüllung von Montagearbeiten
Recomendaciones para realizar los trabajos de instalación

Installation of a built-in, bridging (wall/ ceiling) cornice for LED fixtures
Монтаж встраиваемого, переходного (настенного/потолочного) карниза для LED светильника
Montage de la corniche transitive (mur / plafond) pour la lampe à LED
Montage der eingebauten Wand-(Decken)- Übergangsleiste für die LED-Leuchte
Montaje de una cornisa empotrable, de transición (pared/ techo) para una lámpara LED



1. Prepare a hole in gypsum plasterboard that fits to a selected mounting element
2. Apply glue to the metal profile where the cornice is glued
3. Press the glued cornice to the metal profile with glue by hands. Press shall be continued until whole glued element will have good contact with the metal profile
4. Fix by screws for metal profiles the places of contact between the element and the metal profile.
5. In the case of gluing of two or more elements, the metal structure shall be laid out or glued element shall be cut so that joints of the glued elements rests on the metal profile, glue is applied also onto joints of the glued elements
6. Close with a second layer of gypsum plasterboard places of contacts of the bridge cornice, fix the second layer of gypsum plasterboard with screws for metal profiles. Apply restoration mixture Tesori or Satengips on joints of the elements and gypsum plasterboard in three passes. At the second pass with the restoration mixture, apply fiberglass mesh at joint places. Apply restoration mixture Tesori or Satengips on places of mounting of screws.
7. After restoration mixture drying, places with the mixture shall be treated with P100 grit sandpaper.
8. Apply a finishing coat with a brush or roller.

rus

1. Подготовить отверстие в гипсокартоне в соответствии с размерами выбранного для монтажа элемента.
2. Нанести клей на металлопрофиль к которому будет приклеиваться карниз.
3. Приклеиваемый элемент вручную прижать к металлопрофилю на который нанесен клей. Прижим продолжать до тех пор, пока приклеиваемый элемент не будет иметь надежный контакт с металлопрофилем.
4. Зафиксировать контакт приклеиваемого элемента в местах соприкосновения с металлопрофилем при помощи шурупов для металлопрофиля. В случае приклеивания двух и более элементов необходимо распланировать металлоконструкцию либо подрезать длину приклеиваемых элементов таким образом, чтобы стыки склеиваемых деталей опирались на металлопрофиль, клей наносится также на стыки приклеиваемых деталей.
5. Закрыть вторым слоем гипсокартона места стыковки переходного карниза, закрепить второй слой гипсокартона саморезами по металлопрофилю.
6. Нанести реставрационную смесь Tesori или Satengips на места стыка деталей и гипсокартона в три прохода. При втором проходе реставрационной смесью место стыковки проклеить стекловолоконной сеткой. Нанести реставрационную смесь Tesori или Satengips на места установки шурупов.
7. После высыхания реставрационной смеси места нанесения обработать наждачной бумагой зернистости P100.
8. Нанести финишное покрытие кисточкой или валиком.

fra

1. Préparer un trou dans le plaque de plâtre en fonction des dimensions de l'élément de montage sélectionné.
2. Appliquer de la colle sur le profilé métallique où on colle la corniche.
3. Presser l'élément à coller à la main contre le profilé métallique sur lequel la colle est appliquée. Continuer la pression aussi longtemps que l'élément collé ait un bon contact avec le profilé métallique.
4. Fixer le contact de l'élément collé dans les lieux d'adhérence avec le profilé métallique avec des vis pour les profilés métalliques.
5. Dans le cas du collage de deux ou plusieurs éléments une planification de la construction en métal est nécessaire ou bien il faut réduire la longueur des éléments à coller de sorte que les joints des pièces à coller s'appuient sur le profilé métallique ; la colle est appliquée aussi sur les joints d'about des parties à coller.
6. Fermer avec la deuxième couche de plaque de plâtre l'espace de jonction de la corniche transitive, fixer la deuxième couche de plaque de plâtre avec des vis pour les profilés métalliques. Appliquer le mélange de restauration Tesori ou Satengips à la jonction des pièces et du placoplatre en trois passes. Pendant le deuxième passage du mélange de restauration coller la maille en fibre de verre à la jonction des pièces. Appliquer le mélange de restauration Tesori ou Satengips aux endroits d'installation des vis.
7. Après le séchage du mélange de restauration lisser les parties avec du papier adhésif grain P100.
8. Appliquer une couche de finition avec un pinceau ou un rouleau.

deu

1. Eine Öffnung in der Gipskartonplatte in der Größe des für die Montage vorgesehenen Elementes vorbereiten.
2. Klebstoff auf das Metallprofil auftragen, an welches die Leiste geklebt wird.
3. Das aufzuklebende Element mit der Hand an das Metallprofil drücken, auf welches Klebstoff aufgetragen wurde. Andrücken, bis das aufzuklebende Element an dem Metallprofil dicht anliegt.
4. Das aufzuklebende Element an den Metallprofilen mit Schrauben für Metallprofile befestigen.
5. Wenn zwei oder mehrere Elemente angebracht werden, muss man vorher die Metallkonstruktion so planen oder die Länge der aufzuklebenden Elemente so kürzen, dass sich die Stöße der aufzuklebenden Elemente auf Metallprofile stützen, Klebstoff wird auch an Stöße der Teile aufgetragen.
6. Die Stoßstellen der Übergangisleiste mit einer zweiten Lage Gipskarton schließen, die zweite Lage Gipskarton mit Bohrschrauben für Metallprofile befestigen. Reparaturmörtel Tesori oder Satengips auf die Stöße von Teilen und Gipskarton in drei Arbeitsgängen auftragen. Beim zweiten Arbeitsgang mit Reparaturmörtel wird an den Stößen Glasfasernetz in den Mörtel eingearbeitet. Reparaturmörtel Tesori oder Satengips auf die Schraubenköpfe auftragen.
7. Nach dem Trocknen des Reparaturmörtels die Stellen mit Sandpapier, Körnung P100 bearbeiten.
8. Finishanstrich mit Bürste oder Roller auftragen.

spa

1. Prepare el agujero en el panel de yeso conforme al tamaño del elemento elegido para montaje.
2. Aplique el pegamento en el perfil metálico, al que se pegará la cornisa.
3. Presione manualmente el elemento a pegar contra el perfil metálico sobre el que se haya dispuesto el pegamento. Continúe presionando hasta que el elemento a pegar no tuviese un buen contacto con perfil metálico.
4. Asegure el contacto del elemento a pegar en los lugares donde se junta el perfil metálico mediante tornillos para perfil metálico.
5. En caso de unir dos o más elementos es necesario planear la estructura de metal o recortar la longitud de los elementos a pegar de tal manera que las juntas de los detalles se apoyen en el perfil de metal, el pegamento se aplica también en las juntas de los detalles a pegar.
6. Tape con una segunda capa de paneles de yeso los lugares de unión de la cornisa de transición, fije una segunda capa de paneles de yeso mediante tornillos a los perfiles de metal. Aplique la mezcla restauradora TESORI o Satengips en los lugares de unión de las piezas y paneles de yeso en tres pases. En el segundo pase pegue con la mezcla restauradora el lugar de unión mediante la malla de fibra de vidrio. Aplique la mezcla restauradora Tesori o Satengips en los lugares de colocación de tornillos.
7. Una vez seca la mezcla restauradora los lugares de aplicación hay que tratar con el papel de lija de grano P100.
8. Aplique una capa final mediante un pincel o rodillo.



Recommendations to perform installation work
Рекомендации по выполнению монтажных работ
Recommandations pour les travaux d'installation
Hinweise zur Erfüllung von Montagearbeiten
Recomendaciones para realizar los trabajos de instalación

- **Installation of a built-in wall-mount cornice for LED fixtures on previously prepared gypsum plasterboard surface**
- **Монтаж встраиваемого настенного карниза для LED светильника на предварительно подготовленной поверхности из гипсокартона**
- **Installation de la corniche mur encastree pour la lampe à LED sur la surface de plaques de plâtre préalablement préparée**
- **Montage der eingebauten Wandleiste für die LED-Leuchte auf vorbereiteter Gipskarton-Oberfläche**
- **Montaje de una cornisa empotrable de pared para una lámpara LED sobre la superficie previamente preparada de placas de yeso.**



1. Cut mounting parts of the built-in cornice with a model knife
2. Prepare a hole in the gypsum plasterboard that fits to the selected mounting element. Apply glue to the metal profile where the cornice is glued
3. Press the glued cornice to by the metal profile with glue by hands.
4. Press shall be continued until whole glued element will have good contact with the metal profile
5. Fix by screws for metal profiles the places of contact between the element and the metal profile. In the case of gluing of two or more elements, the metal structure shall be laid out or glued element shall be cut so that joints of the glued elements rests on the metal profile, glue is applied also onto joints of the glued elements
6. Apply restoration mixture Tesori or Satengips on joints of the elements and gypsum plasterboard in three passes. At the second pass with the restoration mixture, apply fiberglass mesh at joint places. Apply restoration mixture Tesori or Satengips on places of mounting of screws.
7. After restoration mixture drying, places with the mixture shall be treated with P100 grit sandpaper.
8. Apply a finishing coat with a brush or roller.

rus

1. Отрезать макетным ножом монтажные части встраиваемого карниза.
2. Подготовить отверстие в гипсокартоне в соответствии с размерами подготовленного для монтажа элемента. Нанести клей на металлопрофиль на котором будет приклеиваться карниз.
3. Приклеиваемый элемент прижать к металлопрофилю на который нанесен клей. Прижим продолжать до тех пор, пока приклеиваемый элемент не будет иметь надежный контакт с металлопрофилем.
4. Зафиксировать контакт приклеиваемого элемента в местах соприкосновения с металлопрофилем при помощи шурупов для металлопрофиля. В случае приклеивания двух и более элементов необходимо распланировать металлоконструкцию либо подрезать длину приклеиваемых элементов таким образом, чтобы стыки склеиваемых деталей опирались на металлопрофиль, клей наносится также на стыки приклеиваемых деталей.
5. Нанести реставрационную смесь Tesori или Satengips на места стыка деталей и гипсокартона в три прохода.
6. При втором проходе реставрационной смесью место стыковки проклеить стекловолоконной сеткой. Нанести реставрационную смесь Tesori или Satengips на места установки шурупов.
7. После высыхания реставрационной смеси места нанесения обработать наждачной бумагой зернистости P100
8. Нанести финишное покрытие кисточкой или валиком.

fra

1. Découper au cutter les parties de montage de la corniche encastrée.
2. Préparer un trou dans la plaque de plâtre en fonctions des dimensions de l'élément préparée pour le montage. Appliquer la colle sur le profilé métallique sur lequel la corniche sera collée.
3. Presser à la main l'élément collé contre le profilé métallique où la colle est appliquée.
4. Continuer la pression aussi longtemps que l'élément collé ait un bon contact avec le profilé métallique.
5. Fixer le contact de l'élément de collage dans les lieux de contact avec le profilé métallique avec des vis pour le profilé métallique. Dans le cas du collage de deux ou plusieurs éléments il est nécessaire de planifier la construction métallique ou bien de découper la longueur des éléments à coller de sorte que les joints des pièces collées soient appuyés sur le profilé métallique ; la colle est appliquée aussi aux joints des détails à coller.
6. Appliquer le mélange de restauration Tesori ou Satengips à la jonction des pièces et du placoplatre en trois passes. Pendant le deuxième passage du mélange de restauration coller la maille en fibre de verre à la jonction des pièces. Appliquer le mélange de restauration Tesori ou Satengips aux endroits d'installation des vis.
7. Après le séchage du mélange de restauration lisser les parties avec du papier adhésif grain P100.
8. Appliquer une couche de finition avec un pinceau ou un rouleau.

deu

1. Montageteile der Einbauleiste mit dem Messer abschneiden
2. Eine Öffnung in der Gipskartonplatte in der Größe des für die Montage vorgesehenen Elementes vorbereiten. Klebstoff auf das Metallprofil auftragen, an welches die Leiste geklebt wird
3. Das aufzuklebende Element mit der Hand an das Metallprofil drücken, auf welches Klebstoff aufgetragen wurde.
4. Andrücken, bis das aufzuklebende Element an dem Metallprofil dicht anliegt
5. Das aufzuklebende Element an den Metallprofilen mit Schrauben für Metallprofile befestigen. Wenn zwei oder mehrere Elemente angebracht werden, muss man vorher die Metallkonstruktion so planen oder die Länge der aufzuklebenden Elemente so kürzen, dass sich die Stöße der aufzuklebenden Elemente auf Metallprofile stützen, Klebstoff wird auch an Stöße der Teile aufgetragen
6. Reparaturmörtel Tesori oder Satengips auf die Stöße von Teilen und Gipskarton in drei Arbeitsgängen auftragen. Beim zweiten Arbeitsgang mit Reparaturmörtel wird an den Stößen Glasfasernetz in den Mörtel eingearbeitet. Reparaturmörtel Tesori oder Satengips auf die Schraubenköpfe auftragen.
7. Nach dem Trocknen des Reparaturmörtels die Stellen mit Sandpapier, Körnung P100 bearbeiten.
8. Finishanstrich mit Bürste oder Roller auftragen.

spa

1. Corte con un cuchillo de maqueta las partes de montaje de la cornisa empotrable.
2. Prepare el agujero en el panel de yeso conforme al tamaño del elemento elegido para montaje. Aplique el pegamento en el perfil metálico, al que se pegará la cornisa.
3. Presione manualmente el elemento a pegar contra el perfil metálico sobre el que se haya dispuestó el pegamento.
4. Continúe presionando hasta que el elemento a pegar no tuviese un buen contacto con perfil metálico.
5. Asegure el contacto del elemento a pegar en los lugares donde se junta el perfil metálico mediante tornillos para perfil metálico. En caso de unir dos o más elementos es necesario planear la estructura de metal o recortar la longitud de los elementos a pegar de tal manera que las juntas de los detalles se apoyen en el perfil de metal, el pegamento se aplica también en las juntas de los detalles a pegar.
6. Aplique la mezcla restauradora TESORI o Satengips en los lugares de unión de las piezas y paneles de yeso en tres pases. En el segundo pase pegue con la mezcla restauradora el lugar de unión mediante la malla de fibra de vidrio. Aplique la mezcla restauradora Tesori o Satengips en los lugares de colocación de tornillos.
7. Una vez seca la mezcla restauradora los lugares de aplicación hay que tratar con el papel de lija de grano P100.
8. Aplique una capa final mediante un pincel o rodillo.



Applying of TESORI Products Варианты применения продукции TESORI
TESORI Applications de produit Anwendungen Produkt TESORI TESORI Aplicaciones Producto







Decorative and restoration dispersion mixture for finishing works
Дисперсионная декоративно-реставрационная смесь для финишных работ
Mélange de restauration décorative de dispersion pour des travaux de finition
Zier- und Reparaturdispersionsmörtel für Endbearbeitung
La composición de dispersión decorativos y de restauración para los trabajos de meta.

- **Designed for decorative and protective coating of places of docking, contiguity and restoration of coating of decorative architectural elements of LED indirect lighting.**
- **Предназначена для декоративно-защитного покрытия мест стыковки, примыкания и реставрации покрытия декоративных архитектурных элементов светодиодного непрямого освещения.**
- **Il est destiné pour l'enduit décoratif et protecteur pour les lieux de l'adjonction et de la restauration de l'enduit des éléments architecturaux décoratifs d'éclairage indirect à led.**
- **Bestimmt für Zier- und Schutzbeschichtung der Verbindungsstellen, der Anschlüsse und für die Restaurierung der Beschichtung von architektonischen Zierelementen für indirekte LED-Beleuchtungssysteme.**
- **Diseñada para el recubrimiento decorativo y protector de los lugares de unión, conexión y restauración de los revestimientos decorativos de los elementos arquitectónicos decorativos para los sistemas de alumbrado indirecto.**



Benefits:

- hardness
- elasticity
- environmentally friendly
- high adhesion to the substrate
- easy to use
- white, matte, opaque color
- painted with any acrylic paints, water-based plaster.

Composition:

Polymeric acrylic binder, water, mineral fillers, additives. It is recommended to be used after installation and gluing of pieces of architectural decoration of "TESORI" collection.

Shelf life: 12 months in closed containers at temperatures from +5°C to 30°C

rus

Преимущества:

- твердость
- эластичность
- экологичность
- высокая адгезия с основой
- простота в использовании
- цвет белый, матовый, непрозрачный
- красится любимыми акриловыми красками, штукатурками на водной основе.

Состав:

Полимерное акриловое связующее, вода, минеральные наполнители, добавки. Рекомендуется использовать после монтажа и склеивания деталей архитектурного декора коллекции "TESORI".

Shelf life: 12 months in closed containers at temperatures from +5°C to 30°C

fra

Avantages:

- dureté
- élasticité
- respect de l'environnement
- haute adhérence à base
- facile à utiliser
- couleur blanc, mat, opaque
- pour peindre on utilise des peintures acryliques, des enduits à base d'eau.

Composition:

Polymère liant acrylique, eau, charges minérales, additifs. Il doit être utilisé après le montage et le collage des pièces de décor architectural collection "TESORI".

Durée de conservation : 12 mois emballé non ouvert à une température de + 5 ° C à 30 ° C

deu

Vorteile:

- Härte
- Elastizität
- Umweltverträglichkeit
- Gute Haftung an dem Untergrund
- Einfache Anwendung
- Farbe weiß, matt, undurchsichtig
- Wird mit beliebigen Acrylfarben, wasserbasiertem Putz beschichtet.

Zusammensetzung:

Acrylbinder, Wasser, mineralische Füllstoffe, Zuschläge. Die Anwendung wird empfohlen nach der Montage und Verklebung der architektonischen Zierelemente aus der Kollektion "TESORI".

Lagerzeit: 12 Monate im verschlossenen Gebinde bei +5°C bis + 30°C

spa

Ventajas:

- Dureza
- Elasticidad
- Sostenibilidad ecológica
- Alta adhesión al sustrato
- Fácil de usar
- Colores en blanco, mate, opaco
- Se pinta con cualquiera pintura acrílica a base de agua.

Ingredientes:

Agente de adhesión polímero acrílico, agua, extensores inorgánicos, aditivos.

Se recomienda para ser utilizado después de la instalación y pegamiento de piezas de la decoración arquitectónica de la colección "TESORI".

Plazo de almacenaje: 12 meses en los embalajes cerrados a temperaturas entre + 5 ° C a 30 ° C.

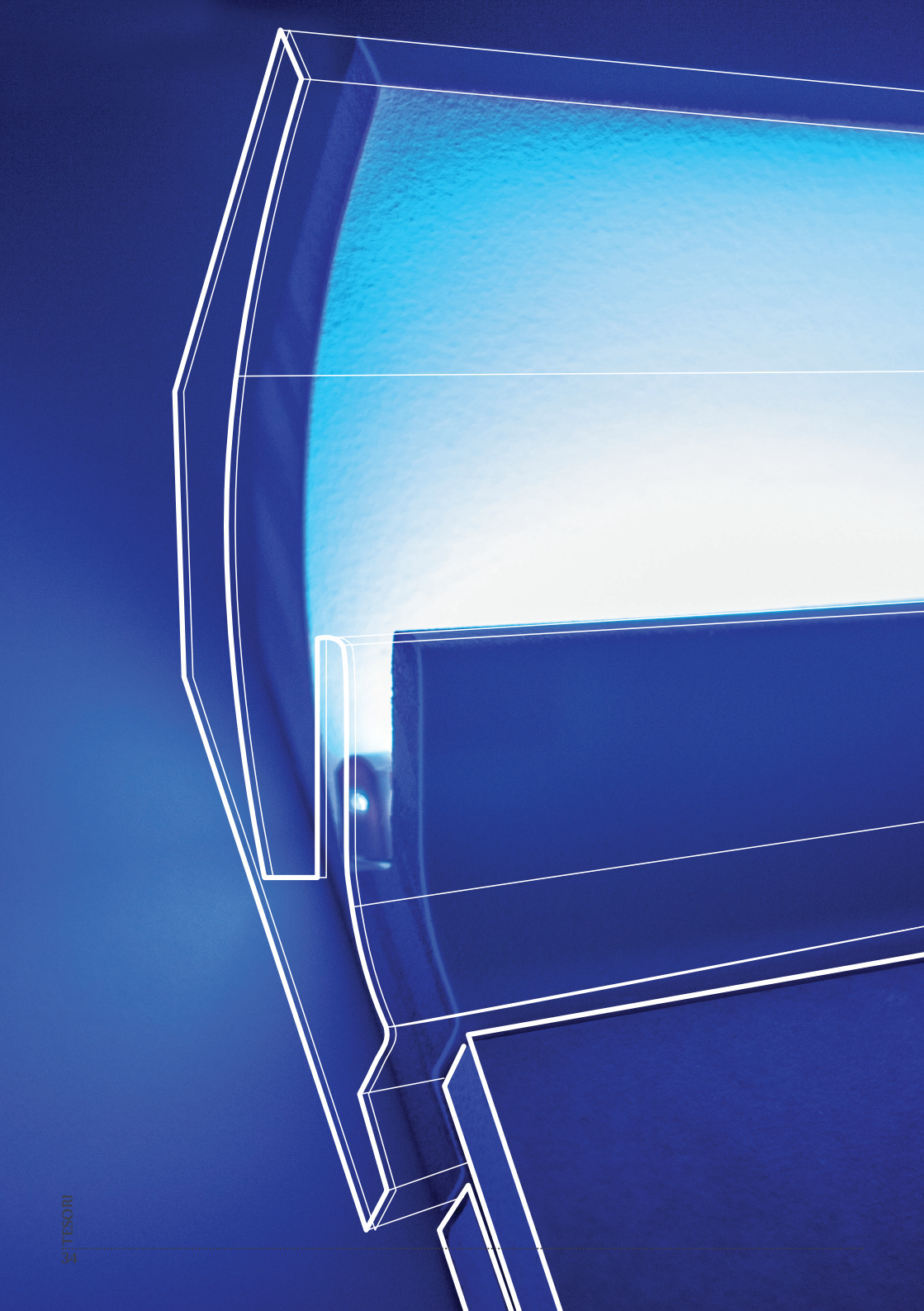

Handwriting practice lines consisting of 25 horizontal dotted lines spaced evenly down the page.

